

scooter2track

jouw scooter altijd veilig en dichtbij

Snelstarthulp voor installatie en gebruik “one2track app”



Introductie

Bedankt voor jouw aankoop van een GPS Scootertracker. Een technisch hoogstandje op het gebied van positiebepaling en connectiviteit voor jouw scooter. Via deze handleiding helpen wij jou om de GPS tracker en de Nederlandstalige V2track app snel te installeren en te gebruiken.



Gebruikers in België opgelet! De meegeleverde kaart van One2mobile is ook te gebruiken in België. Opwaarderen is alleen mogelijk via Paypal en Creditcard. Heb je deze opties niet, schaf dan een herlaadkaart van Proximus of Mobistar aan en plaats deze in de GPS tracker.

Installatie stap 1: Installeer de Scootertracker in de Scooter

Verbind de rode draad aan de + pool van de Scooter en installeer de zwarte draad aan de '-' pool van de accu van de scooter. De lampjes gaan knipperen op de GPS tracker. Blijft het groene lampje doorlopend branden dan is de Scootertracker succesvol verbonden met onze Scooter2track server.

Blijft het groene lampje langer dan 5 minuten knipperen dan is er geen netwerkbereik. Verplaats de Scooter naar een andere locatie en controleer of de GPS tracker daar wel bereik krijgt.

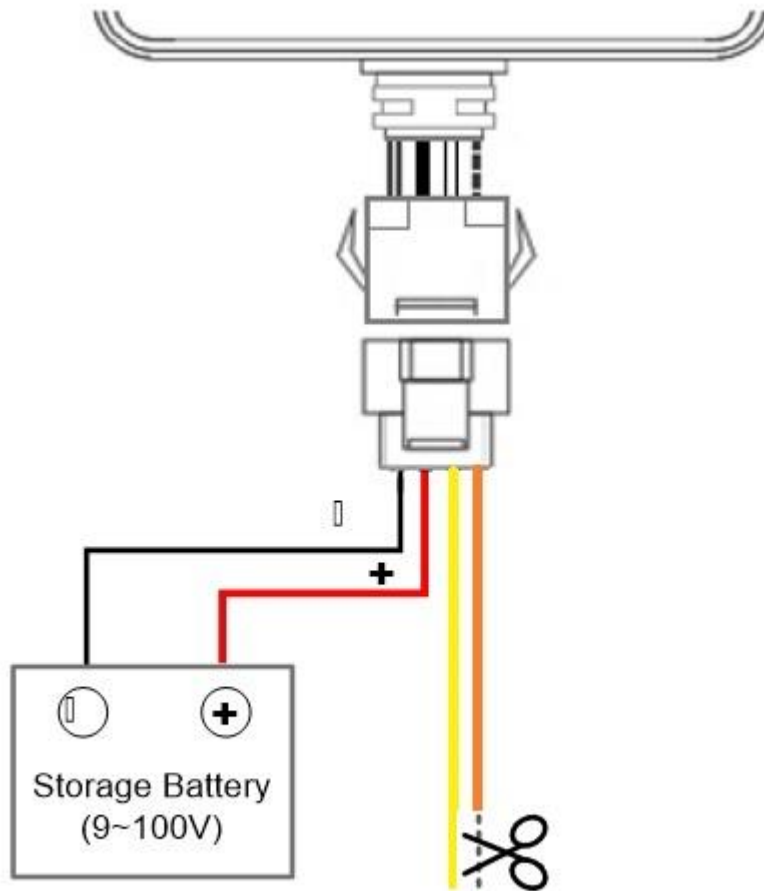

Installatie stap 2: Download en installeer de app

Download en installeer de **V2track** app uit Google Playstore of Applestore op uw smartphone. De app werkt op Androidtoestellen met besturingssysteem 5.0 (lollipop) en hoger en Apple IOS 9.0 en hoger (vanaf Iphone 4S).



Installatie stap 3: Gebruikersregistratie

Open de V2track app na vanaf uw Smartphone. Je komt dan in onderstaand inlogscherm. Om de app en het horloge aan te melden moet je eerst registreren.

1. Kies de optie "Registreer" vanuit het inlogscherm
2. Kies een eigen verzonnen gebruikersnaam.
3. Bedenk een wachtwoord
4. Bevestig het wachtwoord
5. Vul je E-mail adres in. Dit E-mail adres wordt gebruikt wanneer je een wachtwoordreset in de toekomst wilt doen op de app.
6. Bevestig de gegevens door in de rechterbovenhoek te klikken.

Tip! De registratie kan slechts eenmalig plaatsvinden. Neem daarom de tijd voor deze stap. Schrijf jouw accountgegevens op en bewaar het op een veilige plaats.

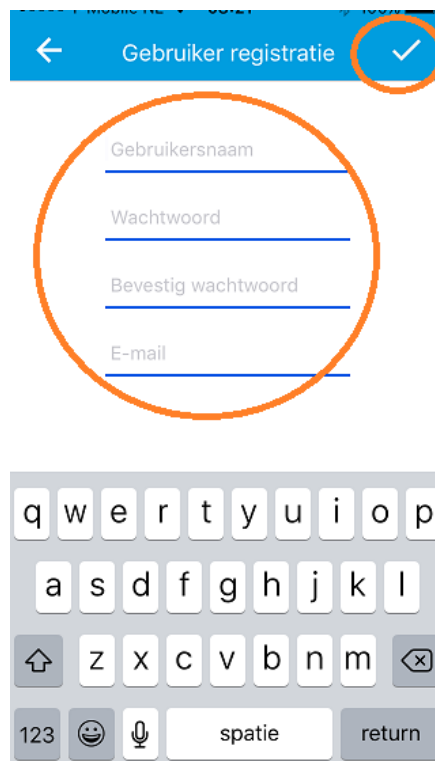
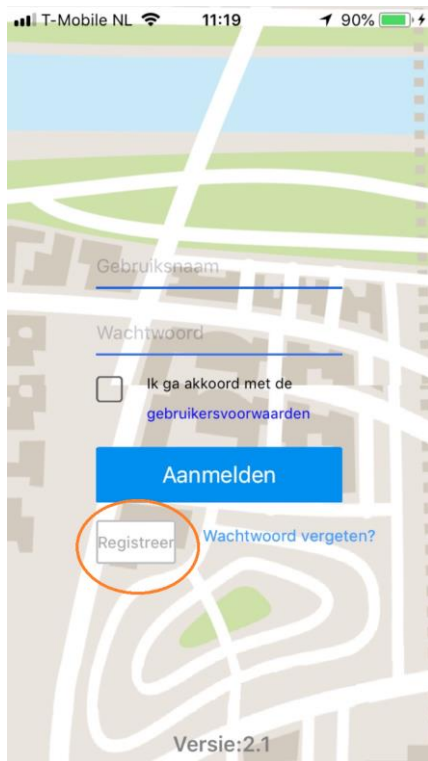

Installatie stap 4: Koppelen van de GPS tracker aan jouw account

Na de gebruikerregistratie kom je automatisch in onderstaand scherm. Je kunt hier het IMEI nummer van de GPS tracker toevoegen aan jouw account. Het 15 cijferige ID nummer van het horloge staat op de achterzijde van de GPS tracker. Je kunt het nummer toevoegen door de "streepjescode" van het etiket te scannen met uw Smartphone. Lukt dit niet, dan kun je ook kiezen voor de optie 'Invoeren'.



Installatie stap 5: Voer de gegevens van de Scooter in

Je kunt nu de gegevens van de Scooter invoeren. **Wanneer je drukt op het grijze vlak binnen het blauwe icoon dan heb je ook de mogelijkheid om een foto in te stellen.**

Let op! Het telefoonnummer van jouw Scooter GPS tracker staat op de simkaarthouder die is meegeleverd in het verpakkingsdoosje. Het telefoonnummer is een zogenaamd M2M (machine 2 machine) Europees mobiel nummer en begint met 0088 en heeft in totaal 17 cijfers.

Om de gegevens op te slaan drukt u op de groene knop "Gereed". U zult automatisch naar het hoofdscherm van de app worden doorgestuurd.

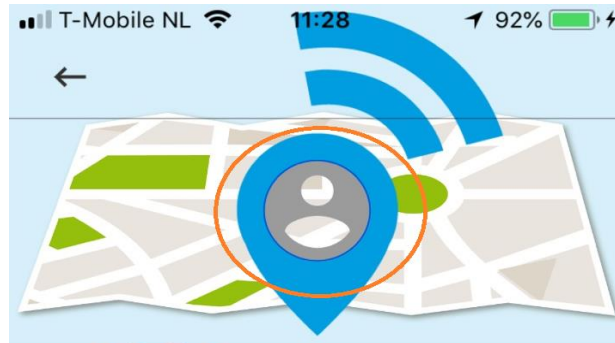

My Scooter

008812345678910



Installatie stap 6: Gebruik van de functies van de Scootertracker

Om de functies van het horloge in te stellen kiest u voor het menublokje in de rechter bovenhoek van de app. U ziet vervolgens het functiemenu van het horloge naar voren komen.

- **Geschiedenis:** De routehistorie van de laatste 3 maanden kan worden bekeken.
- **Veilige zone:** Stel zones in op de kaart. Komt jouw Scooter binnen of buiten deze zones dan krijg je een alarmmelding hiervan.
- **Instellingen:** Hier kun je de verschillende alarmfuncties van de GPS tracker instellen.

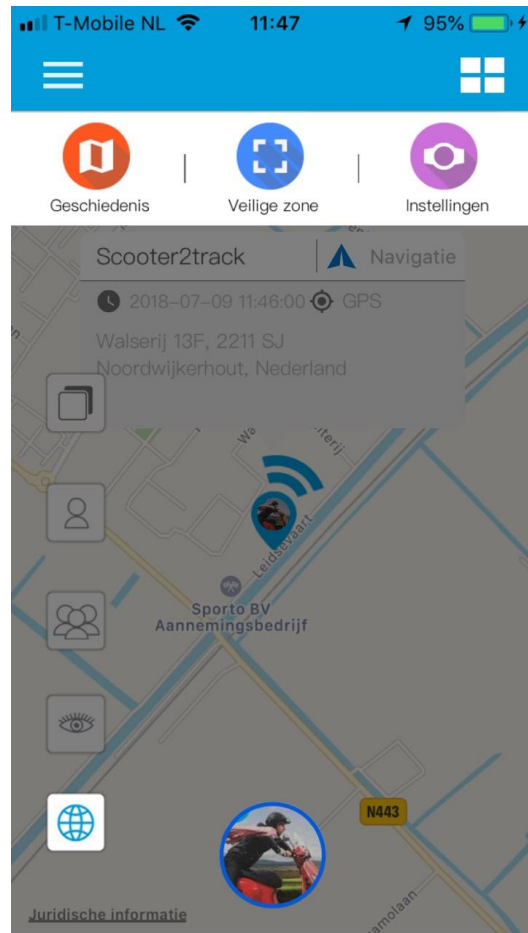
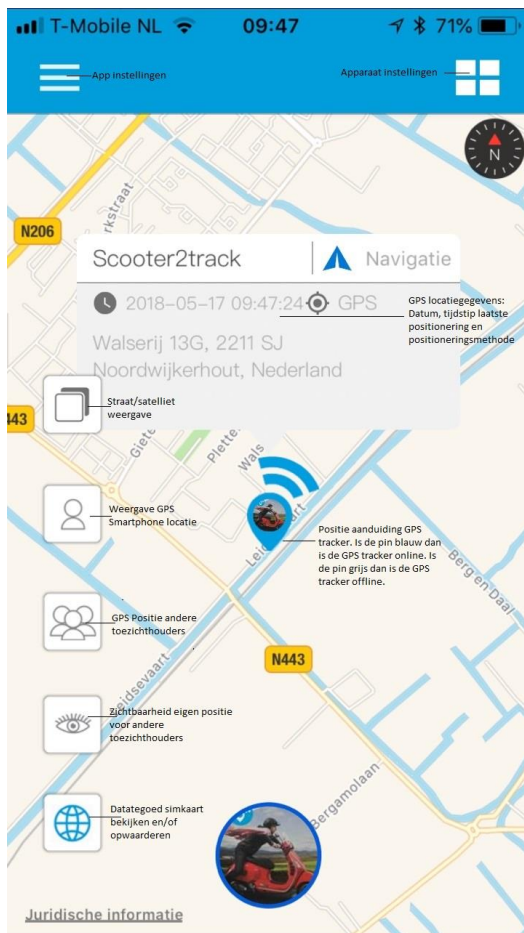

Via de optie 'Instellingen' kom je in het instellingenmenu van de GPS tracker hier kunt je de volgende functies van het horloge instellen:

- **Geschiedenis:**
Bekijk de locatie geschiedenis van het horloge
- **Veiligheidszone:**
Stel meerdere veilige zones in en kies zelf welke zone er actief moet zijn.
- **Alarmoverzicht:**
Bekijk de alarmmeldingen die door de GPS tracker zijn gegeven.
- **QR code:**
Geeft de QR code van de GPS tracker. Specifiek handig om andere toezichthouders het IMEI nummer te laten scannen.
- **Instellingen apparaat:**
Hier stelt u alle beveiligingsfuncties in zoals bewegingsdetectie, overspeek waarschuwingen en actieve positionering.
- **Toezichthouders:**
Een overzicht van de gemachtigden die ook de GPS tracker mogen volgen.
- **Loskoppelen:**
Het IMEI nummer zal worden losgekoppeld van het account en de GPS tracker wordt teruggezet naar fabrieksinstellingen. Ook wordt alle geschiedenis gewist.

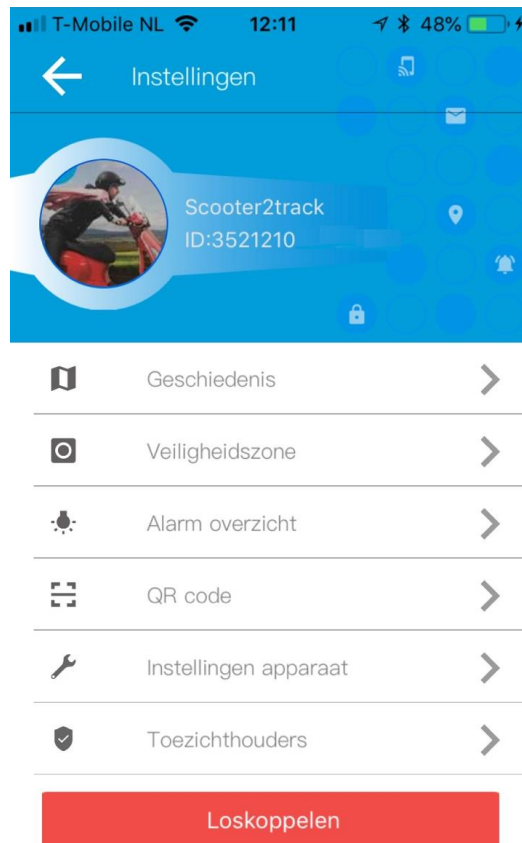

Via de optie 'Instellingen apparaat' kom je in het functiemenu van het horloge. In dit menu kun je de alarmeringsfuncties van de GPS tracker activeren en instellen.



- **Activeer bewegingssensor:** Hier zet je de bewegingssensor van de GPS tracker aan. Na activering krijg je alarmmeldingen wanneer je scooter wordt bewogen.
- **Instellen overspeedsensor:** Hier kun je de maximale snelheid ingeven die jouw Scooter mag rijden. Wordt deze snelheid overschreden dan krijg je hier een alarmmelding van.
- **Activeer GPS positionering:** Is de GPS tracker in slaapstand dan wordt de locatie niet meer ververs. Door op deze knop te drukken kun je de GPS tracker direct zijn positionering laten starten.
- **Gevoeligheid bewegingssensor:** Via deze functie je de gevoeligheid van de bewegingssensor instellen. 1 = hoog en 40 = lage gevoeligheid.
- **Instellen alarmnummer:** Via deze functie is het in de toekomst mogelijk om ook via SMS meldingen te krijgen van de GPS tracker. Deze functie wordt momenteel nog ontwikkeld door ons en zal later toegevoegd worden aan de app.

Installatie stap 7: Instellen van de app

Wanneer je kiest voor het instellingen menu links boven in het hoofdscherm kom je in het app instellingen menu.

In dit menu kunt je:

- **Accountgegevens:** Wachtwoord, E-mail, Foto van de app gebruiker en compleet verwijderen van alle accountgegevens indien gewenst.
- **Apparaat toevoegen:** Meer GPS trackers toevoegen aan de app
- **Beltegoed:** Inloggen op mijn.one2mobile.com en datategoed inzien en opwaarderen
- **Alarm meldingen:** Alle alarmmeldingen van de GPS trackers in jouw account bekijken
- **App meldingen:** Overzicht van de app meldingen bekijken (systeemstoringen etc.)
- **App instellingen:** Notificatiefuncties (alarmmeldingen) aanpassen en controleren op updates.

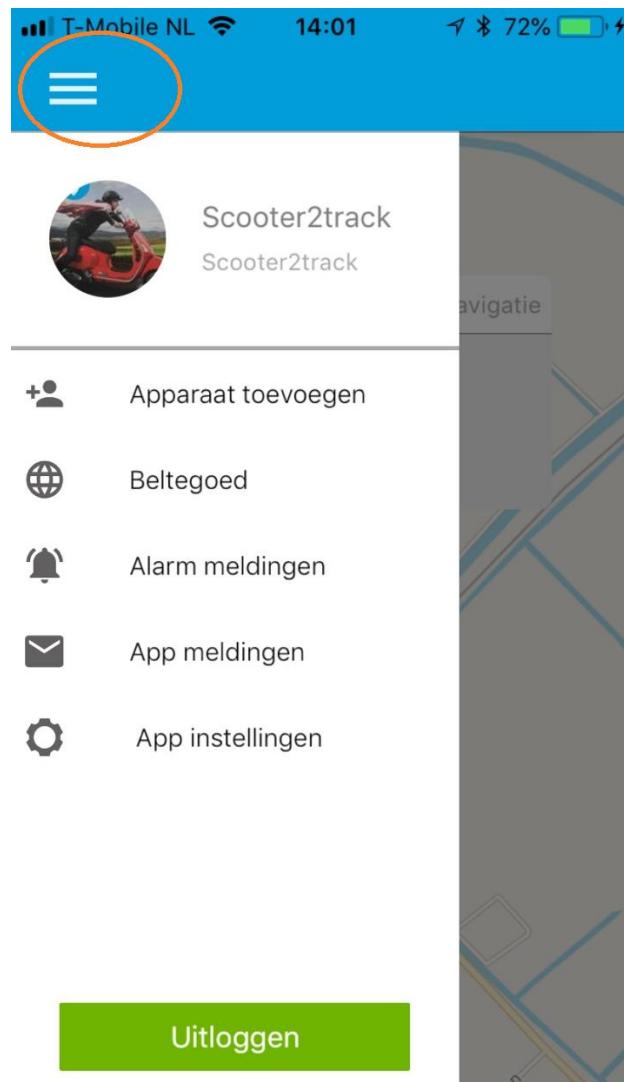

8. Overzicht gebruikersfuncties van het hoofdscherm



9. Toevoegen extra toezichthouders van de GPS tracker

Het is mogelijk om meerdere personen toestemming te geven om de functies van de GPS tracker te bedienen en de positie te bekijken. Hiervoor installeert iedere nieuwe toezichthouder de app en registreert zichzelf met een eigen gebruikersnaam en wachtwoord. Vervolgens kan een nieuwe toezichthouder het IMEI nummer van de GPS tracker toevoegen.

De eerste gebruiker die het IMEI nummer van de GPS tracker koppelt is automatisch de "superuser". Iedere volgende toezichthouder die ook toegang tot de GPS tracker wil moet na het invoeren van het IMEI nummer een verzoek tot toegang versturen naar de "superuser". De "superuser" krijgt een melding van het toegangsverzoek in de app en geeft vervolgens wel of geen toestemming.

Let op! Er moet een tekst worden ingevoerd wanneer het verzoek wordt gestuurd. Wanneer dit niet gebeurt zal het verzoek niet bij de superuser aankomen.

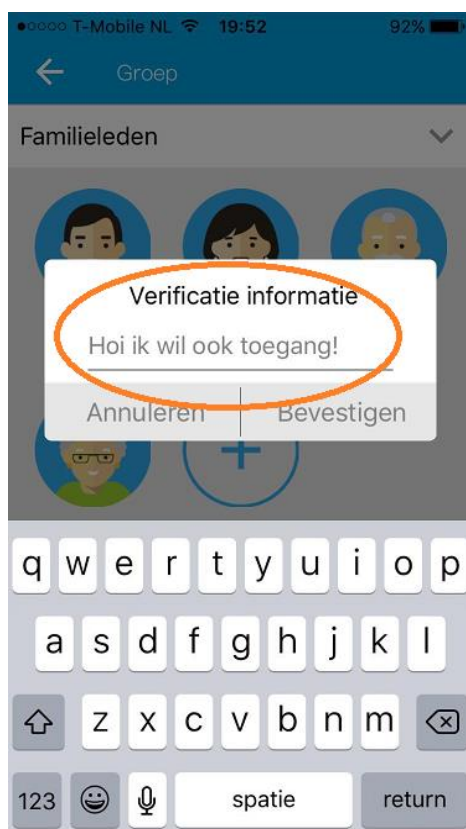

Nieuwe toezichthouder vraagt toestemming

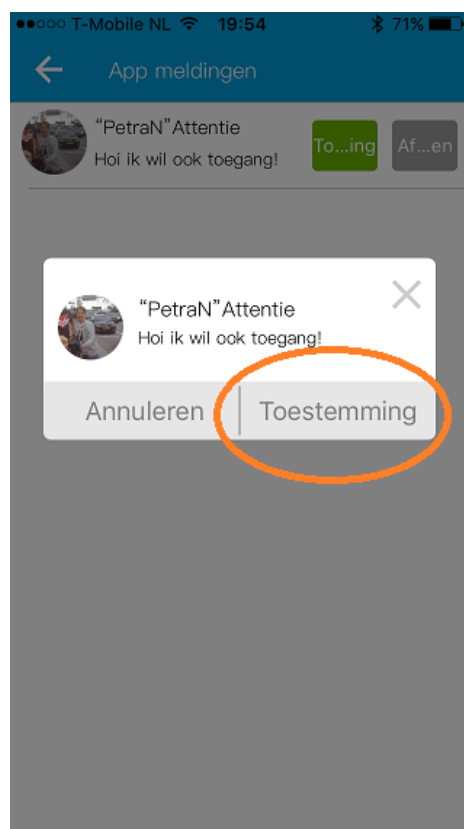

Superuser geeft toestemming op verzoek

10. Toezichthouder positiefunctie

Wanneer zich meerdere toezichthouders hebben aangemeld op het ID van het horloge, dan is het mogelijk om de positie te zien van de toezichthouders. Hiermee is het bijvoorbeeld mogelijk om tijdens een diefstalmelding direct de actuele positie van alle toezichthouders te zien.

Belangrijk! Om de toezichthouders te kunnen zien moet iedere betreffende toezichthouder de “eigen zichtbaarheidsfunctie” aangezet hebben. Dit wordt gedaan door eenmaal op het “oog” in de app te drukken.



Je krijgt vervolgens de vraag om te bevestigen dat uw locatie gedeeld mag worden met de andere toezichthouders van het horloge. Heeft u het verzoek bevestigd dan kunt u via de “toezichthouder positiekноп” direct de positie van alle toezichthouders zien wanneer deze ook zichzelf zichtbaar gemaakt hebben.

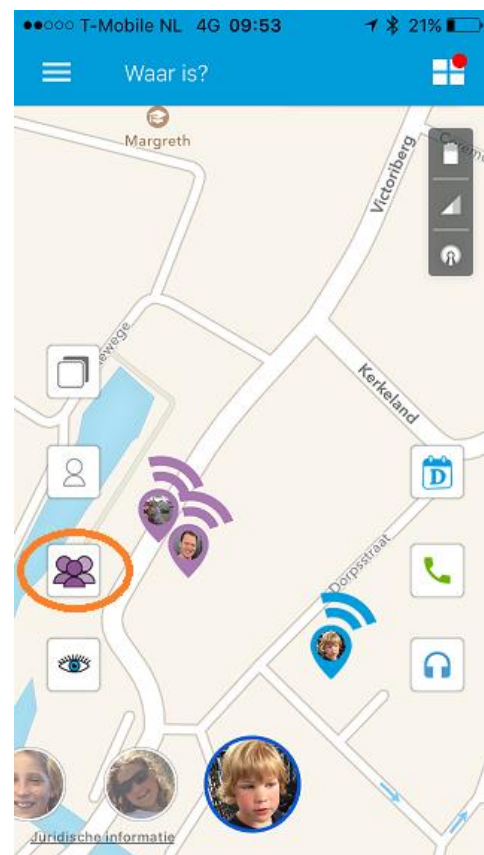

Iedere 3 minuten worden de locatiegegevens van de toezichthouders ververs. Ook wanneer de app op de achtergrond actief is. Wordt de app uitgelogd dan worden er geen positiegegevens meer gedeeld. De positiegegevens van de toezichthouders worden vanwege privacy niet langer dan 3 minuten opgeslagen op de server. Er is dan ook geen historie op de locatie van de toezichthouders beschikbaar.

Wordt er volledig uitgelogd op de app dan zal altijd opnieuw de bevestiging moeten worden gegeven dat de locatie mag worden weergegeven bij de toezichthouders.

Wil je jouw zichtbaarheid voor de andere toezichthouders weer uitzetten? Dan druk je opnieuw op het “oog” in de app. Jouw positie is nu niet meer zichtbaar voor de andere toezichthouders.

11. Online GPS platform

Naast de one2track app kun je ook gebruik maken van ons online GPS platform. Dit platform kun je vinden via desktop, laptop of tablet op www.one2trackGPS.com. Voor het inloggen vul je dezelfde gebruikersnaam en wachtwoord in dat je ook gebruikt voor het inloggen op de app. In het platform kunt je dezelfde functies bedienen als in de app.

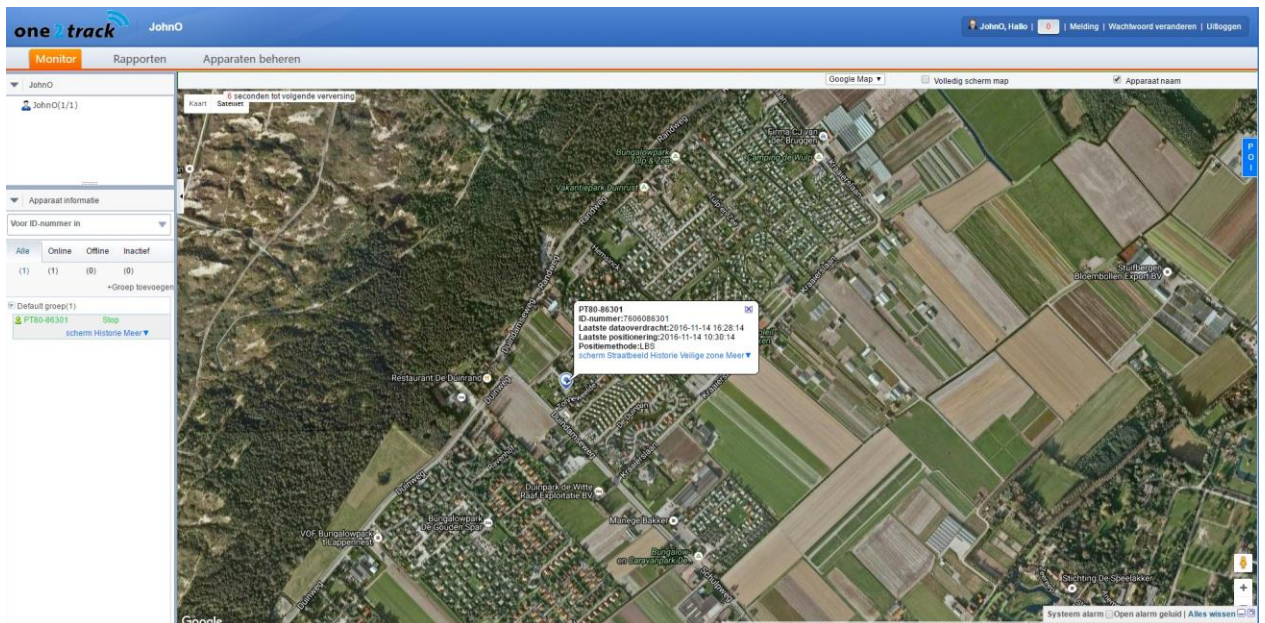
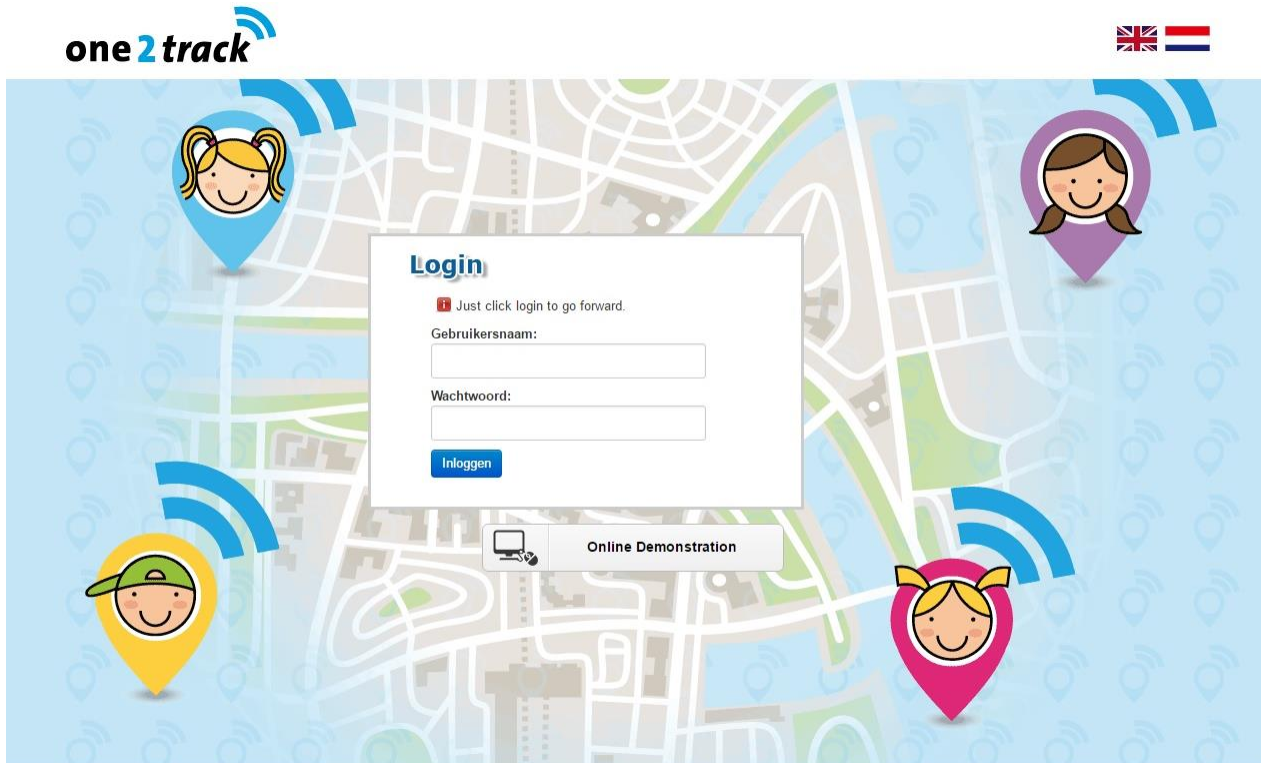

12. Registratie Simkaart

Simkaart informatie en telefoonnummer:

De GPS tracker is voorzien van een geactiveerde SIM kaart. De simkaarten in deze GPS tracker maken gebruik van 0088 nummers. Deze nummers zijn zogenaamde M2M (machine 2 machine) Europese telefoonnummers.

Simkaart registreren bij One2mobile om online het datageod te bekijken?

Je kunt de SIM kaart registreren in de One2mobile app om het resterende datageod in te zien en op te waarderen. Ga voor registratie van de simkaart naar www.mijn.one2mobile.com.

Tijdens registratie wordt gevraagd om het ICCID nummer en de PUK code. Deze informatie staat op de simkaarthouder die meegeleverd is in de verpakking van de GPS tracker.

The screenshot shows the One2mobile website's registration page. At the top, there is a blue navigation bar with links: 'over ons', 'mijn one2mobile', 'installatie sim', 'meest gestelde vragen', 'tarieven 2017', 'voorwaarden', and 'contact'. Below this, a secondary navigation bar contains 'Voeg een nieuwe SIM toe', 'Tarieven', 'FAQ', 'Shop', and 'Inloggen'. The main content area is divided into two columns. The left column is titled 'Nieuwe One2track klant' and contains a registration form. The right column is titled 'Bestaande klant' and contains a login form. The registration form includes fields for 'Klant type' (radio buttons for 'Persoonlijk' and 'Zakelijk'), 'Titel', 'Voornaam', 'Achternaam', 'E-mailadres', 'Wachtwoord', and 'Herhaal wachtwoord'. It also has a 'Taal' dropdown menu set to '[nl] Dutch' and a 'Partner- of promotiecode' field. A checkbox for 'Ik bevestig dat ik gelezen en akkoord ben met algemene voorwaarden' is present, along with a reCAPTCHA widget and a 'Registreer' button. The login form includes fields for 'Gebruikersnaam' and 'Wachtwoord', a 'Wachtwoord vergeten?' link, an 'Inloggen' button, and a 'Taal' dropdown menu set to '[nl] Dutch'.

Voor meer informatie over one2mobile of de installatie van de simkaart kijk op www.one2mobile.com.

13. Belangrijk! Data, account en privacy beveiliging

In verband met de bescherming van uw privacy worden jouw positiegegevens maximaal 3 maanden bewaard op onze server. Wanneer de GPS tracker langer dan 6 maanden niet wordt gebruikt, wordt het IMEI nummer van de GPS tracker inactief. Je kunt het IMEI nummer laten heractiveren door one2track. Je betaalt eenmalig € 6,95 administratiekosten voor de heractivatie van het IMEI nummer.

14. Problemen oplossen

De meest gestelde vragen en antwoorden hebben wij voor jou verzameld op onze website. Je kunt deze vragen en antwoorden nalezen via www.scooter2track.nl/meest-gestelde-vragen

Garantiebepaling:

One2track geeft 12 maanden garantie op productie en montagefouten van de GPS tracker. Van de garantie is uitgesloten:

- verbruiksonderdelen, zoals batterijen of beschermplaten die in de loop van de tijd slijten, tenzij het defect optrad wegens een materiaal- of fabricagefout;
- cosmetische schade, met inbegrip van, maar niet beperkt tot krassen, deuken, gebroken plastic aan poorten en afgescheurde bandjes;
- schade veroorzaakt door gebruik in combinatie met een ander product niet door Scooter2track voorgeschreven;
- schade veroorzaakt door een ongeval, verkeerd gebruik, misbruik, vloeistof, water, brand, aardbeving of andere externe oorzaken;
- schade veroorzaakt door ander gebruik van het product dan wordt beschreven in de gebruikershandleidingen, technische specificaties en andere gepubliceerde richtlijnen voor het product;
- schade veroorzaakt door ongeautoriseerde service (upgrades en uitbreidingen)
- beschadigingen als gevolg van natuurlijke slijtage van het product;

Uw importeur en dealer in de Benelux:

*Scooter2track Hodn, One2track B.V., Postbus 19, 2210 AA Noordwijkerhout, info@one2track.nl.
www.one2track.nl*